

# Karta charakterystyki technicznej

## Podkładka sprężynowa A4

Numery katalogowe: 3405062



Pierścień sprężynowy zgodny z DIN 128, kształt A.

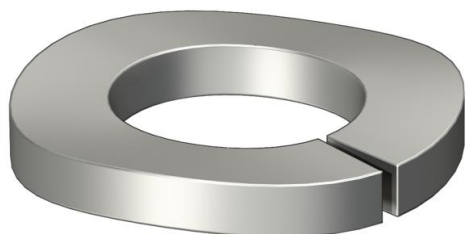

A2	A4	A5	stal nierdzewna	stal nierdzewna	stal nierdzewna
2B	pusty, późniejsza obróbka				

### Dane podstawow

Numery katalogowe	3405062
Typ	LWS M6 A4
Oznaczenie 1	Podkładka sprężynowa
Wytwórca	OBO
Wymiar	M6
Materiał	stal nierdzewna
Powierzchnia	pusty, po obróbce
Norma powierzchni	
Najmniejsza jednostka sprzedaży	100
Jednostka opakowania	Sztuk
Ciężar	0,07 kg
Jednostka wagi	kg/100 szt.

# Karta charakterystyki technicznej

## Podkładka sprężynowa A4

Numery katalogowe: 3405062



### Wymiary

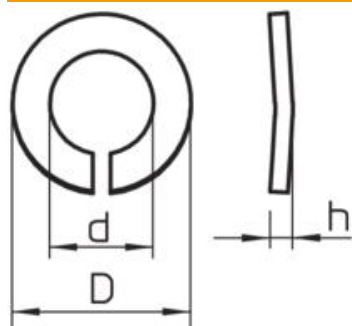

Wysokość	2,1 mm
Wymiar d	6,3 mm
Wymiar d maks.	11,8 mm
Wymiar d min.	11,8 mm
Wymiar h	2,1 mm

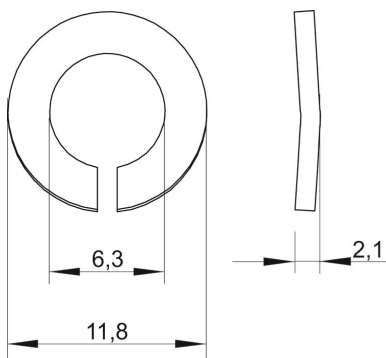
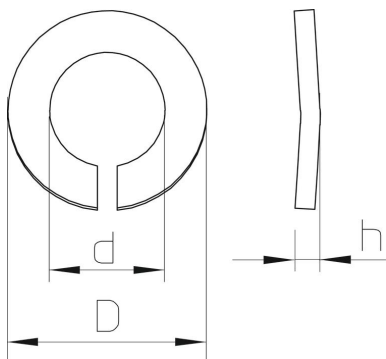

### Dane techniczne

Gwint	M6
Średnica wewnętrzna	6,3 mm
Wersja podkładki zabezpieczającej	falowane