

Karta charakterystyki technicznej

Łuk 90° 60 FS

Numery katalogowe: 6043224

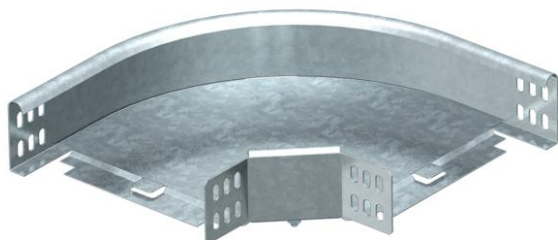

Łuk 90°, poziomy, do wszystkich typów koryt o wys. boku 60 mm.
Kształtka łączeniowa jest dostarczana niezmontowana. Wraz z potrzebnymi materiałami montażowymi.



St stal

FS ocynkowane metodą Sendzimira

Dane podstawow

Numery katalogowe	6043224
Typ	RB 90 620 FS
Oznaczenie 1	Łuk 90°
Oznaczenie 2	poziomy + łącznik kątowy
Wytwórca	OBO
Wymiar	60x200
Materiał	Stal
Powierzchnia	cynkowana metodą Sendzimira
Norma powierzchni	DIN EN 10346
Najmniejsza jednostka sprzedaży	1
Jednostka opakowania	Sztuk
Ciężar	110,3 kg
Jednostka wagi	kg/100 szt.

Karta charakterystyki technicznej

Łuk 90° 60 FS

Numery katalogowe: 6043224



Wymiary

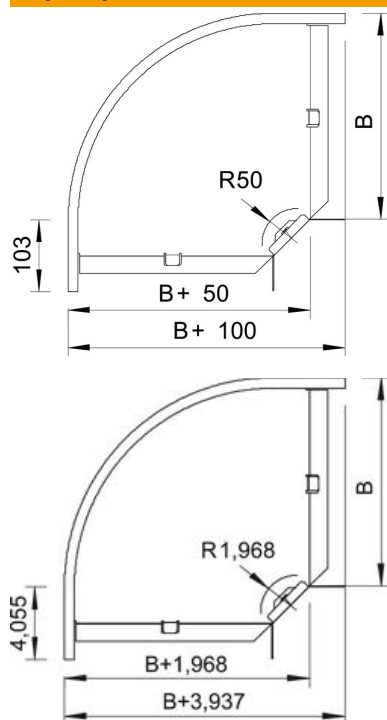

Szerokość	200 mm
Szerokość	8 in
Wysokość	60 mm
Wysokość	2 in
Wymiar B	200 mm
Wymiar R	50 mm

Dane techniczne

Wygięcie (kąt)	90°
Wersja połączenia	dostarczony łącznik
Podtrzymanie funkcji	tak
Perforacja montażowa w dnie	brak
Rysunek otworów NATO	brak
Zmiana kierunku	poziomy
Stal nierdzewna, wytrawiana	brak
Perforacja boczna	brak
Wykonanie szerokorozpiętościowe	brak
Rodzaj złącza kablowego systemu nośnego	przykręcane