

Karta charakterystyki technicznej

Końcówka rurowa, rozdzielna, metryczna, czarna



Nr kat. 2047971



Rozdzielna końcówka do metrycznych rur instalacyjnych.
Rozdzielna końcówka może być montowana na istniejącej już instalacji. Możliwy szybki montaż dzięki braku konieczności rozłączania przewodów.



PE Polietylen

Dane podstawowe

Nr kat.	2047971
Typ	129 TB M32 SW
Wymiar	M32
Kolor	czarny
Materiał	Polietylen
Materiał skrót	PE
Najmniejsza jednostka sprzedaży (MOQ)	50 szt.
Waga	0,66 kg/100 szt.

Dane techniczne

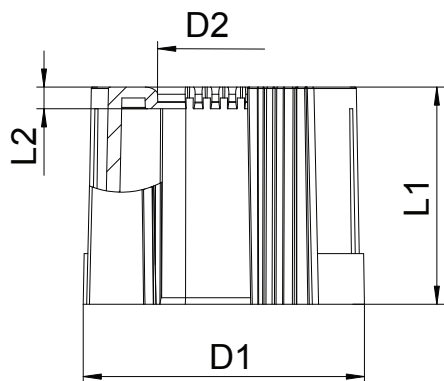

Wymiar D1	36,00 mm
Wymiar D2	25,40 mm
Wymiar L1	30,00 mm
Wymiar L2	3,00 mm
Wykonanie	Wtyk
Do średnicy rury	32,00 mm
Wielkość:	M32
Bezhalogenowy	<input checked="" type="checkbox"/>
Powierzchnia szorstkowana	<input type="checkbox"/>
Powierzchnia polerowana	<input type="checkbox"/>