

Karta charakterystyki technicznej

Wanienka oporowa, z metalu, uniwersalna

Nr kat. 1199854



Niezależnie od szyny, znajdują uniwersalne zastosowanie przez wsunięcie na ramię obejmy BBS.



St	stal
FT	cynkowane ogniowo-zanurzeniowo

Dane podstawowe

Nr kat.	1199854
Typ	2058FW M 16 FT
Oznaczenie 1	Kontrwanienka
Wymiar	12-16mm
Materiał	Stal
Materiał skrót	St
Powierzchnia	cynkowane ogniowo-zanurzeniowo
Powierzchnia według DIN	DIN EN ISO 1461
Powierzchnia skrót	FT
Najmniejsza jednostka sprzedaży (VG)	100,00 szt.
Waga	1,10 kg/100 szt.

Dane techniczne

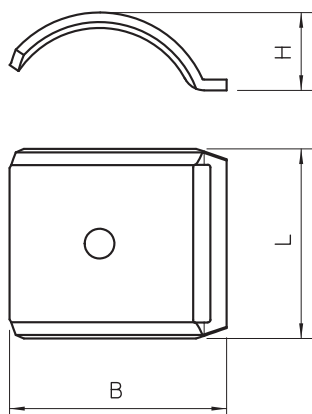

Wymiar B	21,50 mm
Wymiar H	7,70 mm
Wymiar L	35,00 mm
Wersja wanienki/obejmy	Kontrwanienka
Przeznaczony do kabli o średnicy maks.	16,00 mm
Bezhalogenowy	<input checked="" type="checkbox"/>
Zakres mocowania D	12,00 - 16,00 mm