

# Karta charakterystyki technicznej

## Wanienka oporowa, z metalu, uniwersalna

Nr kat. 1199900



Niezależnie od szyny, znajdują uniwersalne zastosowanie przez wsunięcie na ramię obejmy BBS.



<b>St</b>	stal
<b>FT</b>	cynkowane ogniowo-zanurzeniowo

### Dane podstawowe

Nr kat.	1199900
Typ	2058FW M 46 FT
Oznaczenie 1	Kontrwanienka
Wymiar	40-46mm
Materiał	Stal
Materiał skrót	St
Powierzchnia	cynkowane ogniowo-zanurzeniowo
Powierzchnia według DIN	DIN EN ISO 1461
Powierzchnia skrót	FT
Najmniejsza jednostka sprzedaży (VG)	100,00 szt.
Waga	3,27 kg/100 szt.

### Dane techniczne

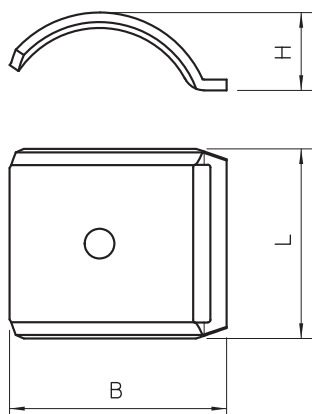

Wymiar B	52,00 mm
Wymiar H	17,20 mm
Wymiar L	35,00 mm
Wersja wanienki/obejmy	Kontrwanienka
Przeznaczony do kabli o średnicy maks.	46,00 mm
Bezhalogenowy	<input checked="" type="checkbox"/>
Zakres mocowania D	40,00 - 46,00 mm