

Nr kat. 1186409

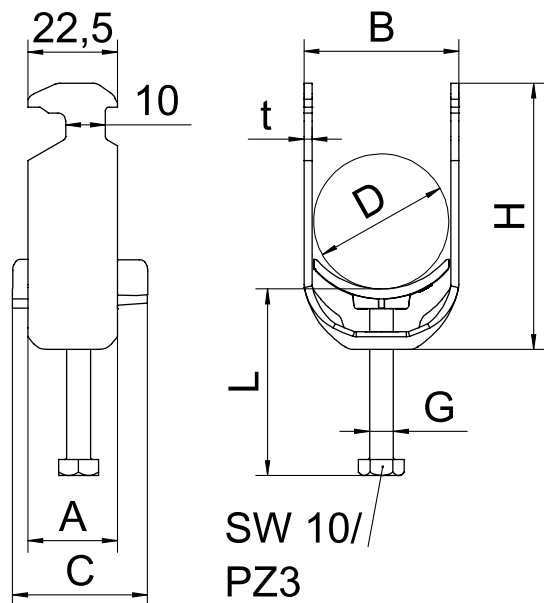

Alu aluminium

Dane podstawowe

Nr kat.	1186409
Typ	BS-H1-K-16 ALU
Wymiar	12-16mm
Materiał	aluminium
Skrót materiału	Al
Najmniejsza jednostka sprzedaży (MOQ)	50 szt.
Waga	0,90 kg/100 szt.

Dane techniczne

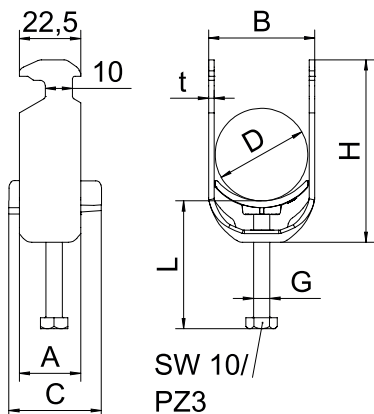

Bezhalogenowy	<input checked="" type="checkbox"/>
Z waniemką z tworzywa	<input checked="" type="checkbox"/>
Z waniemką metalową	<input type="checkbox"/>